

# Pergola Luciole<sup>®</sup>

La solution design  
et confort en protection  
de terrasse



**Fenêtres SCHMITT**

# Une **protection** totale, un **design** unique, le **bien-être** en plus...

## Une **Qualité** reconnue par les professionnels



**Professionnel reconnu par des professionnels...** Depuis près de 50 ans, INSTALLUX ALUMINIUM propose une offre complète de profilés et d'accessoires aluminium destinés à la fabrication de fenêtres, portes, façades, vérandas, garde-corps, portails, etc. Forte de son expérience, INSTALLUX ALUMINIUM développe son offre avec la pergola Luciole®.

**Une qualité à tous les niveaux...** Conçue sur le principe de l'assemblage mécanique, la pergola Luciole® offre les meilleures garanties de rigidité, de qualité et d'harmonie de réalisation technique. INSTALLUX ALUMINIUM exige une qualité parfaite et une expertise technique testée et approuvée. Le laquage de tous les profilés INSTALLUX ALUMINIUM bénéficie des labels Qualicoat et Qualimarine pour un résultat pérenne.



## Une **protection solaire optimale**, un confort prolongé

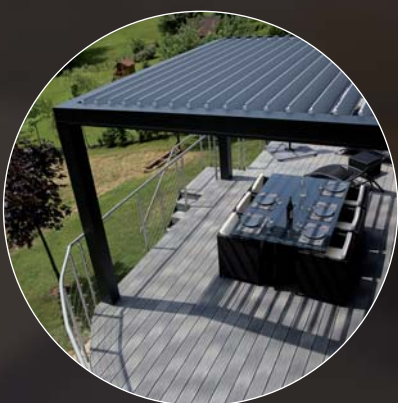

Le concept de construction bioclimatique... La pergola Luciole® favorise un apport solaire maîtrisé et une ventilation naturelle, grâce aux lames orientables, télécommandées, pour une utilisation en toute quiétude. En été comme lors des saisons plus fraîches, la pergola devient un espace de détente à part entière. Le soleil s'invite sous la pergola en hiver pour illuminer les pièces attenantes et se fait plus discret en été. Le design de ses lames orientables et leur fermeture ont été étudiés pour optimiser l'étanchéité sous la pergola par temps de pluie, afin de profiter au maximum de votre nouvel espace de vie.

## Un **concept unique** pour une esthétique harmonieuse

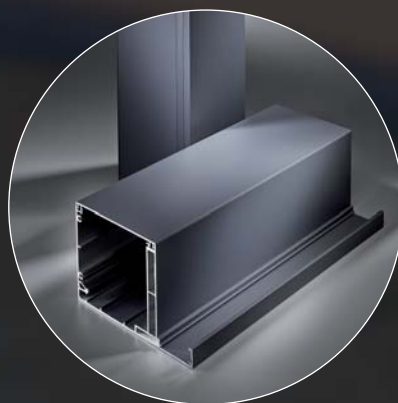

Les offres INSTALLUX ALUMINIUM allient robustesse et qualité pour une pergola haut de gamme, au design adapté à vos envies. La conception de la pergola a été pensée de manière à ne laisser apparaître qu'une parfaite structure linéaire. La robustesse de la pergola Luciole®, par un alliage de l'aluminium adapté, vous garantit une structure résistante, aux détails soignés pour offrir un confort et un bien-être exclusifs.

Le matériau Aluminium est propre et 100% recyclable, donc respectueux de l'environnement.

Depuis plus de 50 ans, INSTALLUX ALUMINIUM apporte des solutions aux marchés du bâtiment et de l'habitat, en neuf comme en rénovation.

Spécialiste reconnu de l'aluminium, INSTALLUX ALUMINIUM est partenaire de nombreux professionnels artisans menuisiers afin d'apporter une offre de haute qualité dans tout l'habitat.

La pergola Luciole® s'inscrit dans un concept global de maison bioclimatique : en utilisant à son avantage le climat, l'environnement et le lieu où elle est bâtie, la pergola permet la maîtrise des énergies et se présente comme une solution écologique pour l'habitat.



**A  
SAVOIR**

## Qu'est-ce qu'une maison bioclimatique ?

Le concept de construction bioclimatique repose sur l'idée que la maison utilise à son avantage l'environnement et le climat afin de créer des économies d'énergies. Dans un pays tempéré, une maison bioclimatique peut couvrir plus des trois quarts de ses besoins uniquement grâce au soleil.

L'utilisation du rayonnement solaire pour la récupération de chaleur, la protection contre le froid sont autant de facteurs qui favorisent le bioclimatisme. Le chauffage et la climatisation de la maison sont réalisés en tirant le meilleur parti du rayonnement solaire et de la circulation naturelle de l'air.

### AVIS D'EXPERT

*L'artisan vous aidera à optimiser les économies d'énergie selon la position de la pergola et le sens des lames*

## La pergola Luciole®, en faveur de la maison bioclimatique

Dès sa conception, la pergola a été pensée sur la base d'une démarche écologique qui prend en compte la réduction de l'impact sur l'environnement.

La pergola Luciole® s'adapte à toutes les conditions climatiques pour réguler l'apport solaire en toutes saisons.

Les principes de la pergola Luciole® se fondent sur :

- En été, les lames orientables de 0 à 140°, permettant le contrôle de la lumière et de l'air (ventilation naturelle induite par le passage de l'air entre les lames)
- Par temps de pluie, les lames fermées forment une toiture étanche
- Lors des saisons plus fraîches, la régulation de la température est permise par l'exposition des rayons solaires sur les fenêtres et baies vitrées, en fonction de l'orientation des lames.

*L'équilibre climatique est maintenu pour un confort toute l'année grâce à ce type d'architecture unique et performant.*

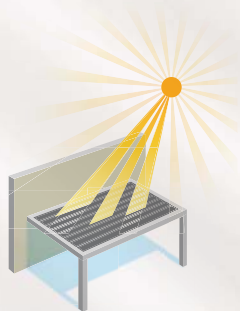

**Protection totale**  
Protection solaire - Protection contre les intempéries

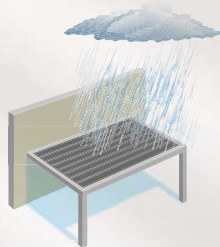

**Régulation climatique**  
La pergola, comme climatiseur naturel, concourt aux objectifs de limitation de consommation énergétique

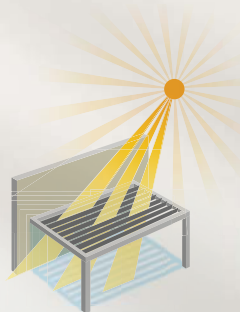

**Ventilation naturelle**  
Système ingénieux de régulation de l'air



**Fenêtres SCHMITT**

3

# QUALITÉ



# “Le plaisir de vivre en extérieur”

## Entre **OMBRE** et **LUMIÈRE**

La pergola Luciole® est constituée d'un toit en lames (en aluminium extrudé pour une durabilité exceptionnelle), orientables et réglables. Les lames peuvent s'incliner de 0 à 140° afin de permettre un contrôle total du flux lumineux solaire. En été, les lames semi ouvertes vous assurent une protection solaire efficace couplée à une ventilation naturelle empêchant l'effet de serre, sans assombrir l'intérieur de la maison. Lors de saisons plus fraîches et en fonction de l'orientation des lames, votre pergola permet de bénéficier d'un apport optimisé de lumière et de chaleur sur vos fenêtres ou baies vitrées.



## Une **PROTECTION** optimale

Résistante au vent et à la pluie, la pergola Luciole® vous met à l'abri des intempéries en toute tranquillité. Conjuguant technique et fiabilité, les lames orientables, en position fermée, forment une toiture étanche. Les lames sont équipées d'un joint d'étanchéité adapté et de conduits intégrés, permettant le drainage des eaux de pluie. La récupération se fait par un chéneau périphérique et l'eau s'évacue dans un poteau.

La pergola Luciole® offre ainsi la possibilité de profiter de sa terrasse même par temps de pluie et de prolonger au maximum son utilisation.

## Le sens du **DÉTAIL**

Jusque dans les moindres détails, l'ensemble du système d'assemblage a été spécifiquement conçu et testé pour assurer une parfaite stabilité. Pour répondre aux besoins de tous, la pergola se décline aussi en deux modules grâce à un procédé éprouvé et toujours aussi fiable d'assemblage. La protection se fait plus étendue, en toute confiance.



# DESIGN



“L'élégance comme philosophie de vie”

## Créez une **HARMONIE** parfaite

Classique ou contemporain, adaptez le look de votre pergola au style de votre habitat en choisissant entre les deux types de poteaux, affleurant ou décalé. Les poteaux affleurants donnent une allure linéaire à la pergola Luciole® adaptée à une architecture contemporaine. Les poteaux décalés s'intègrent à une architecture plus traditionnelle. La pergola répond ainsi à tous les types d'architecture et à toutes les orientations de terrasse.



## Succombez à un design **UNIQUE**

L'originalité esthétique des lames orientables et réglables de la pergola Luciole® réside dans leur forme unique.

Étudiée pour garantir une optimisation de la protection solaire et de la ventilation naturelle, la courbe formée par chaque lame favorise la climatisation naturelle et vous assure une régulation de la température. Par temps de pluie, le design de la lame et ses embouts spécifiques apportent une étanchéité sous la pergola et l'évacuation de l'eau de pluie se fait par des conduits intégrés.

Grâce à ce système ingénieux de lames, vous alternez l'ombre et la lumière et choisissez votre ambiance.



## Révéléz **l'INVISIBLE**

Alliant robustesse et élégance, la pergola Luciole® affiche ses larges poteaux de 175 mm tout en offrant des finitions discrètes : aucune vis apparente dans les angles, capots de finition sur la structure, fixation au sol par platine invisible, système d'évacuation des eaux de pluie intégré au poteau. Surtout, le moteur de la pergola Luciole® est totalement invisible puisqu'intégré à la poutre, pour ne rien laisser apparaître en-dessous ou au-dessus de votre pergola.



# CONFORT





# "Quand le rêve devient réalité..."



## SILENCE, ça tourne !

Outre leurs caractéristiques performantes et une esthétique étudiée, les lames et le moteur de la pergola ont un fonctionnement silencieux. Pour une régulation de la lumière et de l'air toute en douceur, la manipulation des lames se fait silencieuse. Rien ne vient perturber l'ambiance de bien-être. Vous modulez ainsi l'ensoleillement et la température en profitant de votre espace de confort en toute sérénité.

## PROLONGEZ votre habitat

Véritable havre de paix propice au repos, la pergola se présente d'abord comme un lieu de convivialité, complètement ouvert sur l'extérieur. Plus encore, le concept ingénieux des lames orientables de la pergola Luciole® en fait une extension de la maison, dont vous pouvez profiter plus longtemps. La terrasse devient une invitation permanente à la détente, grâce à la pergola qui, s'adaptant à différents types de configurations, assure la transition intérieur-extérieur avec la maison et contribue à la rafraîchir. Le confort se vit alors dehors et dedans, en toute quiétude.



## LUMIÈRE sous les étoiles

Profitez de votre pergola le soir en optant pour l'éclairage LED, au design contemporain et parfaitement intégré à la structure. Lorsque la nuit tombe, l'éclairage LED, économique et à la durée de vie exceptionnelle, procure une zone d'éclairage homogène, sans ombre portée, grâce à une lumière douce d'ambiance. Une télécommande unique facilite le confort permettant le réglage des lumières et des lames.



La structure de la pergola doit s'adapter à votre environnement, aux contraintes existantes, et surtout à vos envies !

C'est pourquoi INSTALLUX ALUMINIUM a conçu une pergola haut de gamme qui répond aux plus hautes exigences de robustesse et de solidité pour une protection totale, un design unique et un confort exclusif.

Différents critères peuvent être pris en compte : configuration de pose, dimensions, style et options.

Bien choisir  
votre pergola  
en quelques  
étapes...

## Voici quelques outils pour faire votre choix !

### 1 Je choisis la configuration de ma pergola

Voici quelques exemples usuels de configurations de structures en un ou deux module(s)

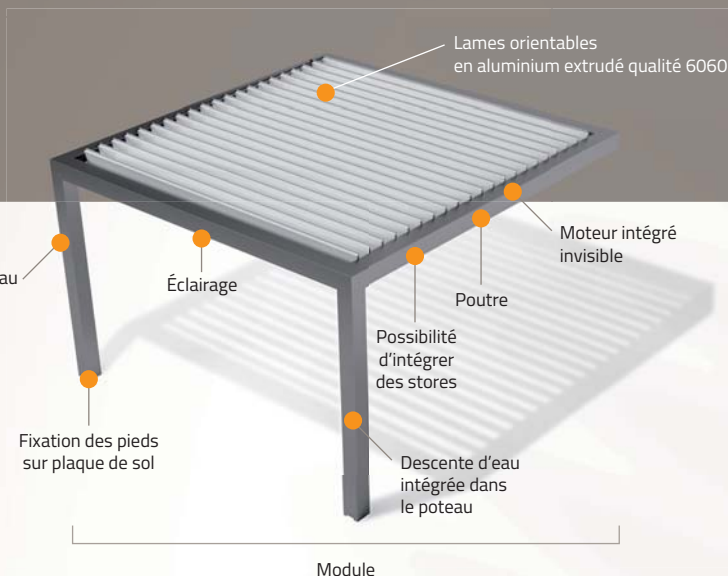

#### 1 module

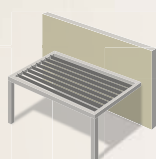

Adossée à un mur avec lames parallèles

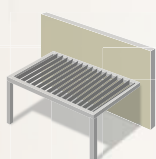

Adossée à un mur avec lames perpendiculaires

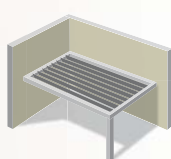

Adossée à deux murs avec lames parallèles et un poteau

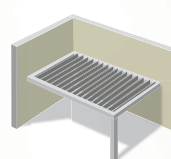

Adossée à deux murs avec lames perpendiculaires et un poteau

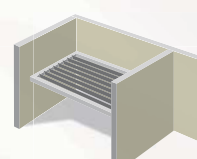

Fixation entre murs

#### 2 modules

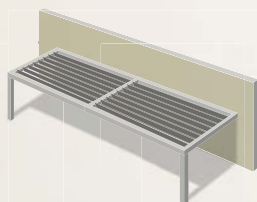

Avec lames parallèles sans poteau intermédiaire

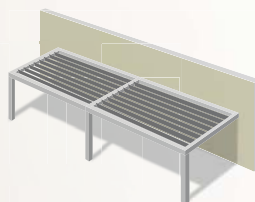

Avec lames parallèles avec poteau intermédiaire

#### AVIS D'EXPERT

La pergola étant assemblée sur place, votre artisan peut vous proposer la meilleure configuration selon l'orientation et l'environnement de la terrasse.

### 2 Je choisis les dimensions de ma pergola

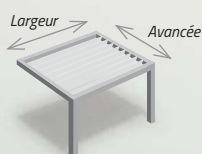

**Pergola un module, lames parallèles à la façade**  
Avancée jusqu'à 5910 mm  
Largeur jusqu'à 4000 mm

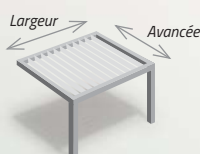

**Pergola un module, lames perpendiculaires à la façade**  
Avancée jusqu'à 4000 mm  
Largeur jusqu'à 5910 mm

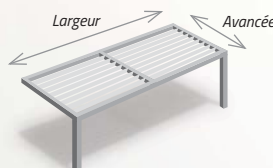

**Pergola deux modules, lames parallèles à la façade**  
Avancée jusqu'à 5560 mm  
Largeur jusqu'à 7500 mm  
A partir de 3840 mm d'avancée et/ou 6000 mm de largeur, un poteau intermédiaire est ajouté pour assurer un parfait maintien de la structure

#### AVIS D'EXPERT

En-dessous d'une pergola de 40 m<sup>2</sup>, il vous faut une simple déclaration préalable de travaux. Au-dessus, il est nécessaire de demander un permis de construire.

3

## Je choisis mon style

### Contemporain



Le poteau arbore ici un design linéaire qui s'adapte à un style tendance et moderne, et qui met en valeur une architecture contemporaine.

### Traditionnel



Un look de poteau en retrait, pour un style intemporel qui s'intègre facilement à tous les types d'architecture classique.

## Etapes 4 5 > Je personnalise

4

### Je choisis la couleur

L'aluminium présente l'immense avantage de pouvoir être laqué dans le coloris de votre choix. Il subit, de plus, un traitement spécifique qui lui permettra de résister aux diverses agressions climatiques. Contrairement aux autres matériaux utilisés pour la fabrication de pergolas, il sera donc inaltérable, et supportera très facilement le fil des années !

Ainsi, le choix de la couleur est très large et permet de répondre à toutes les envies et toutes les architectures.



#### AVIS D'EXPERT

*Les lames laquées en couleur claire permettent d'optimiser la protection solaire.*



5

### Je choisis l'option éclairage



Afin de prolonger les douces soirées estivales, l'éclairage LED faible consommation est parfaitement intégré à la pergola avec ses deux luminaires, créant une ambiance unique en toute discrétion.

Eclairage uniforme et indépendant du mouvement des lames (fonctionne lames ouvertes ou fermées).



# Fenêtres SCHMITT



***“Nous pouvons enfin profiter de notre piscine et de notre terrasse en toute sécurité !”***

*Nous avons une petite piscine dont nous profitons lors des beaux jours, cependant quand il s'agit de surveiller les enfants ou de se reposer tout simplement, cela devient plus compliqué sous un soleil intense.*

*Nous avons donc choisi d'agrémenter notre terrasse d'une pergola. Ainsi, nous pouvons profiter au mieux de notre extérieur pendant les beaux jours grâce au système de lames orientables qui nous permet de maîtriser les rayons du soleil. Même lors des saisons plus fraîches, on peut vivre sous notre pergola grâce à sa toiture fermée et étanche.*

*Installée par notre artisan, notre pergola toute en aluminium est sur-mesure et totalement silencieuse.*

*Nous pouvons enfin profiter de notre piscine et de notre terrasse en toute sécurité !*



## *“Elégance et protection sont au rendez-vous”*

*Nous venions de faire refaire le jardin et d'installer un salon d'été sur la terrasse. Nous avons contacté un artisan pour offrir un second souffle à cet espace dont nous souhaitons profiter toute l'année.*

*En effet, après tant d'efforts, il nous semblait dommage de profiter de notre terrasse juste quelques semaines dans l'année, nous avons donc opté pour la pergola Luciole® en 2 modules sur 18 m<sup>2</sup> avec un aspect contemporain. Ainsi, nous pouvons nous installer sur la terrasse par temps de pluie, en automne, ou en cas de grosse chaleur l'été, grâce aux lames orientables.*

*L'éclairage extérieur permet aussi de profiter de la terrasse à la nuit tombée.*

*Enfin, vivant dans une région sujette aux rafales de vent, notre artisan nous a conseillé la pose de deux parois coulissantes en verre afin d'éviter les bourrasques. Aujourd'hui, le résultat est comme nous l'avions imaginé : élégance et protection sont au rendez-vous !*

# Témoignages clients

*Notre souhait principal a été de faire de notre terrasse un endroit convivial au fil des saisons sans, pour autant, bousculer l'esthétique traditionnelle de notre maison. Nous voulions une véritable protection solaire qui s'intègre dans le décor.*

*La pergola Luciole® propose l'avantage d'un choix de design de poteau pour un style traditionnel, et surtout le laquage à la couleur de la maison, dans un ton beige sablé. Le système de pergola à lames orientables nous a tout de suite séduit par le confort qui en découle : maîtrise de l'ombre, étanchéité en temps de pluie, sans pour autant assombrir notre salon attenant à la terrasse.*

*Posée en une matinée par notre artisan, sans permis de construire, la pergola Luciole® nous permet de profiter de la vue sur le jardin toute l'année et nous en sommes ravis !*

***“Un espace terrasse dédié au confort”***



*Après avoir acquis notre nouvelle maison, nous voulions compléter notre jardin par un espace terrasse dédié au confort.*

*Pour cela, nous avons opté pour une pergola en deux modules qui s'adapte tant en taille, qu'en usage, à tous nos besoins. Notre double pergola abrite une terrasse de surface importante tout en tempérant par la même occasion le salon intérieur de notre maison. L'astucieuse intégration de notre double pergola nous a permis de conserver la végétation existante. Nous avons alors une protection solaire composée d'abris naturels et d'un ouvrage aluminium.*

*Cela procure à notre terrasse une ambiance fraîche et ombragée, véritable invitation au bien-être mais également aux plaisirs des journées en famille ou entre amis !*

***“Une véritable protection solaire qui s'intègre dans le décor”***



# INSTALLUX ALUMINIUM, une marque sous le signe de l'innovation

## Des professionnels au service des professionnels...

Indépendant français, avec plus de 1500 clients professionnels artisans fabricants, nous avons bâti notre réputation sur la qualité de nos produits, de notre service et de notre écoute technique. Cette réputation est le résultat d'une expérience de plus de 50 ans d'innovation, de la recherche de l'excellence à tous les niveaux.

Notre maîtrise de l'aluminium s'appuie sur des processus qualité rigoureux. Chaque année, nous procédons à de nombreux tests, pour garantir et certifier la qualité de nos produits. Conformément aux critères et aux exigences Qualicoat et Qualmarine, le laquage de nos profilés est garanti 10 ans et vous assure une qualité et une tenue des couleurs optimales. Dans cette optique d'amélioration constante, nous travaillons en étroite collaboration avec nos clients pour proposer les produits et services les plus adaptés à leurs pratiques et aux évolutions des marchés.



## Une qualité au service du grand public...

Parce que votre maison est un espace unique, un espace intime, qui vous ressemble et qui préserve votre vie privée de la vie publique, INSTALLUX ALUMINIUM développe des solutions aluminium pour chaque ouverture, fermeture et environnement de votre propriété.

La satisfaction client est notre objectif principal. Ainsi, l'ensemble de nos systèmes est pensé en cohérence pour vous garantir style et confort de vie. Notre mission est claire : être toujours en mesure de répondre aux envies, aux idées et à toutes les contraintes de nos clients.

Couleurs, accessoires, finitions, teintes, formes,... Nous vous offrons le meilleur de l'aluminium, vos projets n'ont plus qu'une seule limite : votre imagination.

## L'environnement, une priorité

Les nouvelles exigences en matière d'économies d'énergie reflètent la nécessité pour tous d'agir en faveur de l'environnement. INSTALLUX ALUMINIUM apporte des solutions qui réduisent les impacts environnementaux tout en recherchant l'amélioration du cadre de vie des utilisateurs. Cette approche développée à tous les stades du projet, de la conception à l'exploitation, est en cohérence avec notre activité et nos processus de transformation de l'aluminium.

100% recyclable, l'aluminium est idéal pour des constructions métalliques légères et robustes. Outre sa résistance à la corrosion, l'aluminium permet des économies d'énergie : de sa mise en forme (matériau très malléable) à son recyclage. Aussi, trois fois plus léger que l'acier, tout en procurant la même résistance, son transport est plus écologique.

L'axe Recherche & Développement d'INSTALLUX ALUMINIUM s'inscrit dans cette démarche "éco-attitude", en innovant sans cesse afin de favoriser l'isolation thermique, augmenter les gains d'énergie et veiller à la préservation de l'environnement.



**Fenêtres SCHMITT**

15

# Pergola Luciole®

Un design et un confort exclusifs



L'aluminium de votre habitat

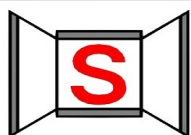

**Fenêtres SCHMITT**

18, Rue des Prés

57450 THEDING

Tél: 03.87.00.24.10 - Fax: 03.87.89.13.21

[www.fenetres-schmitt.fr](http://www.fenetres-schmitt.fr)