

Les Garde-corps

A barreaudage et à remplissage



Habitat

Les Garde-corps

Concept et modèles
p. 4-5

Les garde-corps
p. 6-7

Vitré toute hauteur
p. 8

Les Plus
p. 9

Les fixations
p. 10

Les Essais
p. 11

A barreaudage et à remplissage

La gamme Satellite® garde-corps, sécurité et esthétique pour toutes les applications.

Véritable élément de protection et de sécurité le garde-corps offre une réelle ouverture visuelle sur l'extérieur.

Installux Aluminium vous propose une offre complète de garde-corps aluminium adaptée aux besoins du neuf comme de la rénovation. La conception par assemblage mécanique autorise de nombreuses configurations et types de remplissages afin de répondre aux tendances actuelles ou traditionnelles.

En conformité avec les normes en vigueur, la gamme Satellite® permet de concevoir le garde-corps approprié quelque soit les contraintes de pose rencontrées.

Vous choisirez le garde-corps Satellite® d'Installux Aluminium pour :

- La simplicité de la mise en œuvre et de l'assemblage mécanique ;
- Leur conception sur mesure avec une multitude de possibilité de modèles, de remplissages et de looks de lisses et de mains courantes ;
- Leur capacité d'adaptation à toutes les contraintes de pose ;
- La variété infinie de couleurs et de finitions d'Installux Aluminium.





— Concept

A barreaudage ou à remplissage pleins ou ajourés, en verre ou en tôle, le garde corps Satellite® répond aux exigences des normes pour tous les types d'utilisation en lieux publics ou privés.

Les différents modèles de main courante, de lisses, de raidisseurs, de sabots, de barreaux ou de remplissages permettent un nombre de combinaisons important pour une plus grande personnalisation.

Fixations invisibles et accessoires laqués donnent au garde corps une esthétique soignée.

Sans poinçonnage spécifique, avec une gamme d'accessoires et de profils pré usinés, la fabrication est simplifiée.

La préparation des remplissages en atelier et les accessoires de fixation réglables facilitent la mise en œuvre sur site.

Différents designs permettant de répondre aux demandes de vos clients aussi bien pour une esthétique moderne ou plus classique.

– Exemples - Fixation sur dalle

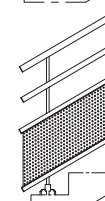
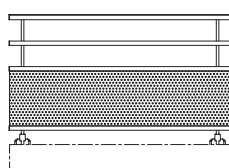
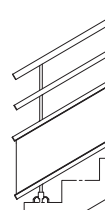
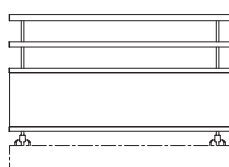
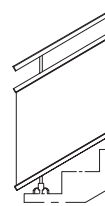
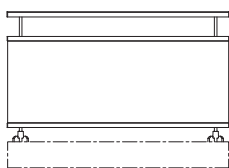
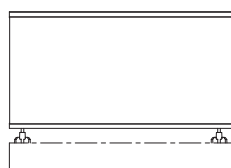
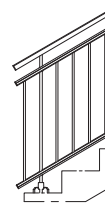
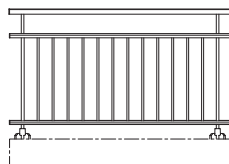
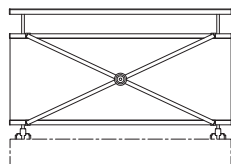

– Exemples - Fixation en nez-de-dalle

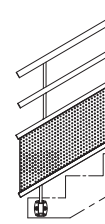
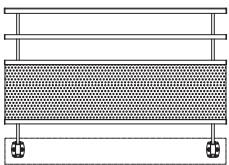
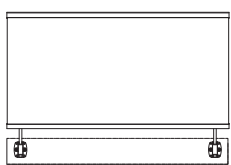
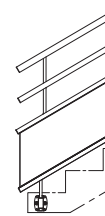
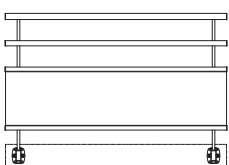
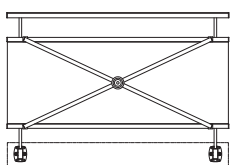
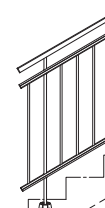
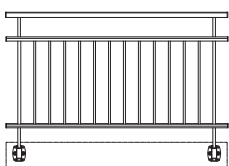
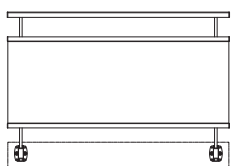

Satellite®

Vide sous main courante

— Caractéristiques —

Avec cette gamme toutes les déclinaisons sont possibles, du plus classique aux compositions les plus audacieuses, avec des remplissages côté extérieur. 5 types de main courante au choix. 4 types de barreaux.

— Coupes de principe —

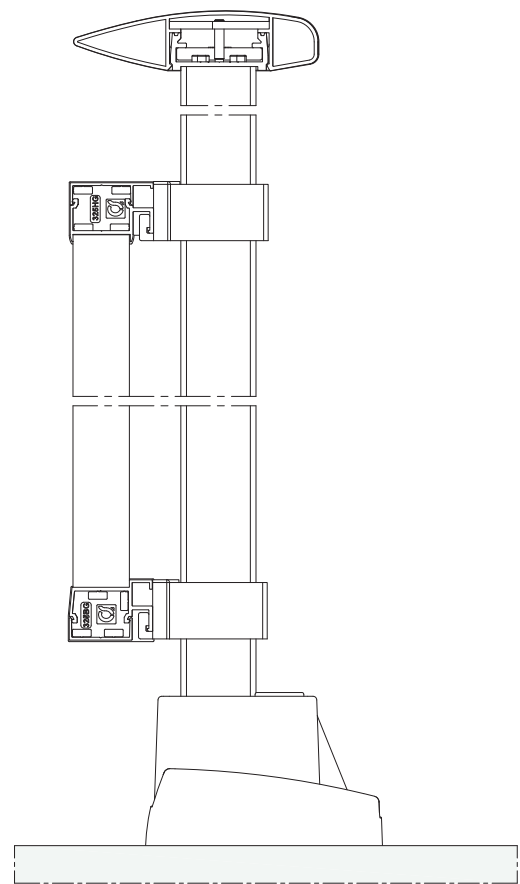
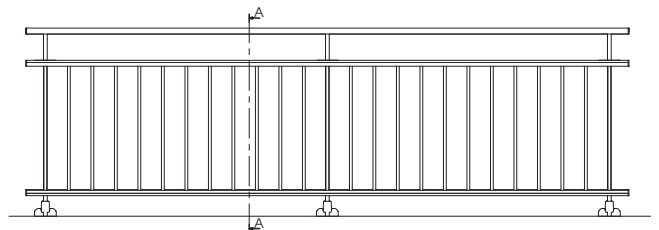

— Design —



Remplissage lames

Remplissage vitre

Paquebot

— Caractéristiques —

La gamme offre un style cosu contemporain, acceptant toutes les compositions avec des lisses hautes rondes ou carrées et/ou intermédiaires, des prises de remplissage pour des tôles de 2 mm ou du vitrage 44.2 (8,8 mm).



Remplissage tôle



Remplissage vitre

— Coupes de principe —

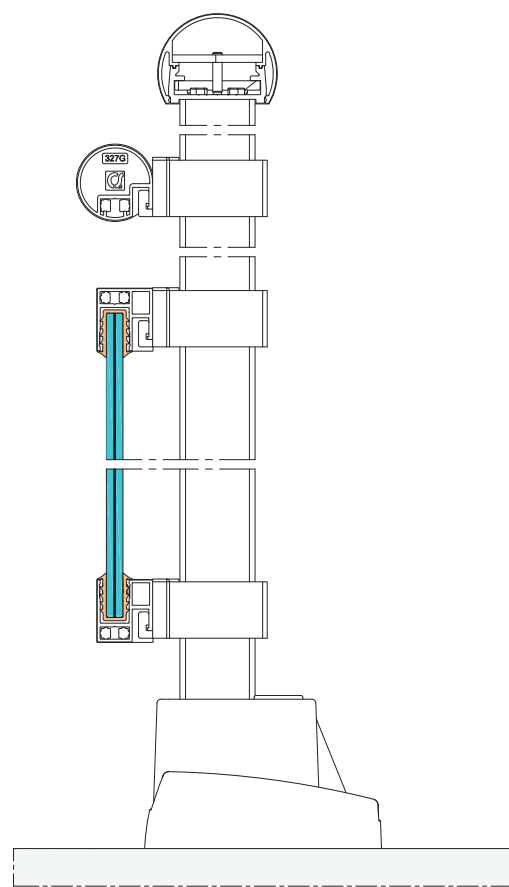
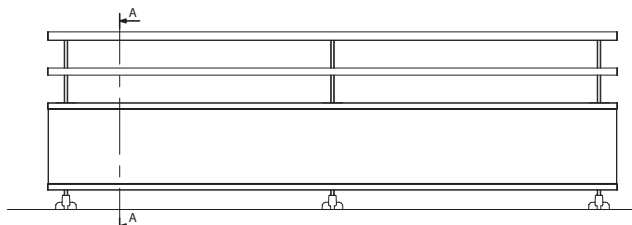

Coupe verticale

Satellite®

Vitré toute hauteur

— Caractéristiques —

Pour un style affiné, les remplissages se dessinent au motif de votre choix. Un vitrage feuilleté clair ou teinté met en avant la sobriété du concept.



— Coupes de principe —

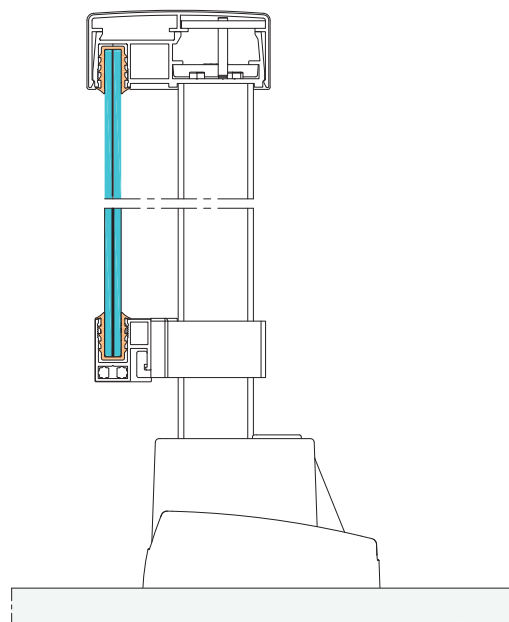
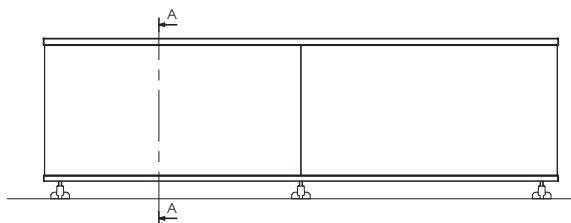

Coupe verticale

Les Plus

Plus Produit

Sécurité

- Nombreux modèles validés par essais CEBTP répondant aux exigences des normes NF P 01-012, NF P 01-013 et NF P 06-111-2/A1.

Esthétique

- Fixations invisibles.
- Tous les accessoires laqués.
- 6 types de main courante.
- Main courante adaptée au remplissage toute hauteur.
- 2 lisses (ronde ou carrée).
- 4 sortes de barreaux.
- Remplissage tôle pleine ou perforée ainsi que vitrage.
- Accessoires de finitions : caches sabots, caches pinces, raccords d'angles....
- Esthétique identique entre sabot pose en nez de dalle ou sur dalle.

Plus Fabrication

- Pas besoin d'outil de poinçonnage spécifique.
- Préparation des modules en atelier.
- Lisses hautes et basses perforées ou non en fonction des remplissages.
- Coupes simplifiées par l'emploi de pièces de jonctions.
- Rapidité, simplicité d'exécution.

Plus Pose

- Fixation des raidisseurs par sabots avec vis de réglage.
- 3 types de sabots pour répondre aux différents cas de mise en œuvre.
- Pièces de fixations pour pose entre tableaux.
- Gain de temps par un assemblage des modules sur site.
- Réglages bi directionnels des remplissages facilités grâce aux pinces de fixations réglables.

Fixations Sabot

— Sur dalle —

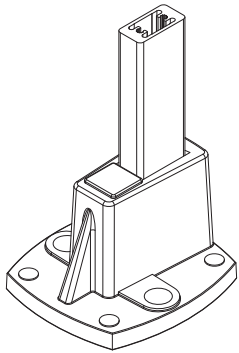

Sans cache sabot

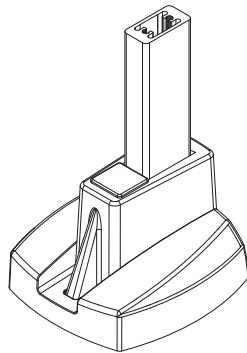

Avec cache sabot

— En nez-de-dalle —

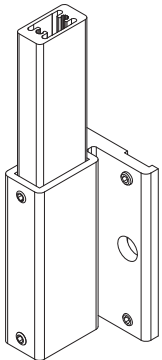

Sans cache sabot

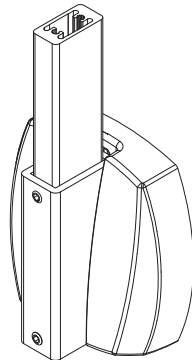

Avec cache sabot

— Déportée sur dalle —

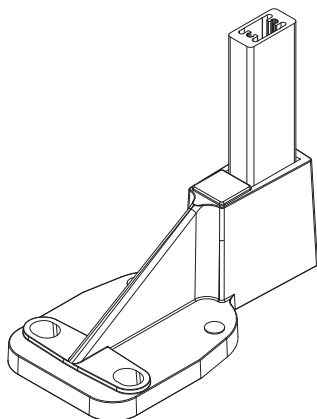

Fixation entre tableaux

— Type "allège de fenêtre" —

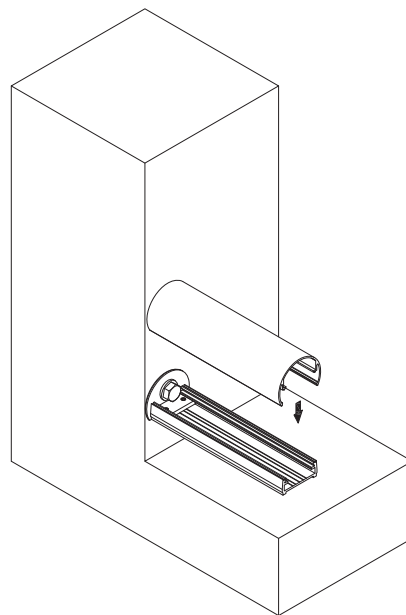

— Type balcon —

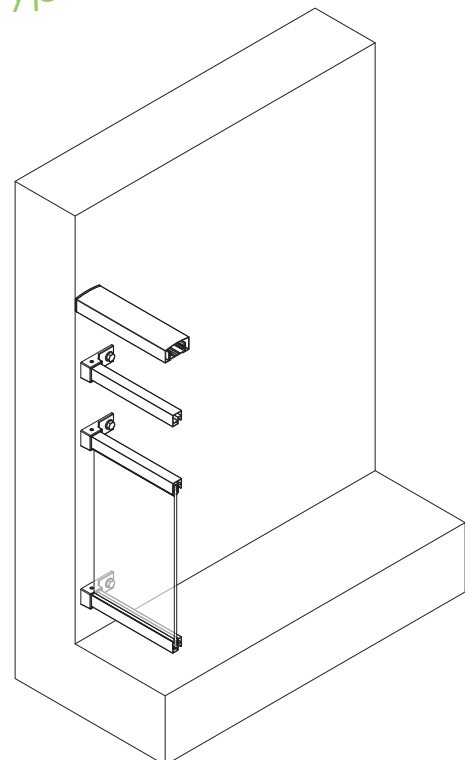

Essais

— Vide sous main courante —

	Design	Remplissage	Fixation	Domaine*	N° rapport
ERM11	MC «plate»	barreaudage	sur dalle	A et B	RLY3-A-008/5.4
ERM23	MC «plate»	44,2	sur dalle	A et B	RLY3-B-031/2.4
ERM25	MC «plate»	lames	sur dalle	A et B	RLY3-A-031/2.3
ERM31	Barreaudage	311	entre tableaux	A et B	RLY3-C-066

*A : **Habitation, résidentiel** : pièces des bâtiments et maisons d'habitation ; chambres et salles des hôpitaux. Chambres d'hôtels et de foyers ; cuisines et sanitaires.

B : **Bureaux**

— Paquebot —

	Design	Remplissage	Fixation	Domaine*	N° rapport
ERM03	Rectangulaire	tôle perforée	sur dalle	A et B	RLY3-A-008/5.9
ERM01	Rectangulaire	44,2	sur dalle	A et B	RLY3-A-008/5.10
ERM09	Mixte	tôle perforée	sur dalle	A et B	RL3O-A-008/5.3
ERM07	Mixte	44,2	sur dalle	A et B	RLY3-A-008/5.1
ERM04	Rectangulaire	tôle perforée	nez-de-dalle	A et B	RLY3-A-008/5.6
ERM02	Rectangulaire	44,2	nez-de-dalle	A et B	RLY3-A-008/5.5
ERM10	Mixte	tôle perforée	nez-de-dalle	A et B	RLY3-A-008/5.8
ERM08	Mixte	44,2	nez-de-dalle	A et B	RLY3-A-008/5.7

*A : **Habitation, résidentiel** : pièces des bâtiments et maisons d'habitation ; chambres et salles des hôpitaux. Chambres d'hôtels et de foyers ; cuisines et sanitaires.

B : **Bureaux**

— Vitré toute hauteur —

	Design	Remplissage	Fixation	Domaine*	N° rapport
ERM30	Vitré tte ht	44,2	sur dalle	A et B	RLY3-B-031/5
ERM27	Vitré tte ht	44,2	nez-de-dalle	A et B	RLY3-B-031/4.4

*A : **Habitation, résidentiel** : pièces des bâtiments et maisons d'habitation ; chambres et salles des hôpitaux. Chambres d'hôtels et de foyers ; cuisines et sanitaires.

B : **Bureaux**



Les Garde-corps



Installux Aluminium

Concepteur de systèmes aluminium depuis 1963

A l'écoute des tendances

En créant des gammes toujours plus abouties et cohérentes, nous avons l'ambition de répondre aux attentes des professionnels et de leurs clients. Anticipant l'exigence des normes actuelles, nous avons été l'un des premiers acteurs de la filière à intégrer la notion d'efficacité énergétique dans toutes nos gammes, tout en travaillant la complémentarité de nos produits et leur design.

Au service des professionnels de l'habitat et du bâtiment

Indépendant français, avec plus de 1500 clients professionnels du second œuvre -métalliers, miroitiers, menuisiers et façadiers-, nous avons bâti notre réputation sur la qualité de notre service et de notre écoute technique.

Nous travaillons en étroite collaboration avec eux pour concevoir les produits les plus adaptés à leurs pratiques et aux évolutions des marchés de l'habitat comme du bâtiment. Nos systèmes sont pensés en cohérence pour faciliter et valoriser leur travail et pour garantir à l'utilisateur final style et confort de vie.

A chaque besoin sa solution

Notre mission est simple : être toujours en mesure de répondre aux contraintes, aux envies et aux idées de nos clients et des leurs.

Parce que chaque chantier est unique, nous avons conçu nos produits pour qu'ils s'ajustent à toutes les configurations : habitat individuel ou collectif, neuf ou rénovation, projets architecturaux, etc. Chaque projet peut ainsi être envisagé, avec la même garantie de performance et d'esthétique.

Couleurs, accessoires, finitions, teintes, formes, ... Nous vous offrons le meilleur de l'aluminium, vos projets n'ont plus qu'une seule limite : votre imagination.

Notre expertise

Notre maîtrise de l'aluminium s'appuie sur des processus qualité rigoureux. Ainsi, toutes nos données et informations techniques font l'objet de tests certifiés, par nos équipes et par des bureaux indépendants. Chaque année, nous procédons à de nombreux tests, pour garantir et certifier la qualité de nos produits. Conformément aux critères et aux exigences Qualicoat et Qualimarine, le laquage de nos profilés vous garantit une qualité et une tenue des couleurs optimales.

L'innovation, au centre de nos ambitions

Pour rester précurseurs sur notre cœur de métier, nous avons toujours placé l'innovation au centre de notre démarche d'entreprise.

Les équipes de notre bureau d'études intégré et de notre centre d'essais travaillent au quotidien à faire progresser nos produits, en terme de performance énergétique, de design, de fabrication et de pose. Ce savoir-faire a permis de collaborer à des projets remarquables, exigeant de concilier performance et esthétique.

Cette expertise, nous la partageons et la construisons avec nos clients. Nous les associons régulièrement à nos commissions techniques pour conforter la pertinence de nos choix.

Depuis toujours, nous privilégions en tant que fournisseurs des TPE et PME innovantes et régionales ; des entreprises dynamiques et ouvertes à l'innovation, avec qui nous pouvons développer les produits et les technologies de demain.

Les autres gammes Installux Habitat

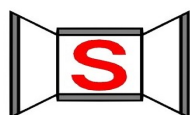

Fenêtres SCHMITT

18, Rue des Prés
57450 THEDING

Tél: 03.87.00.24.10 - Fax: 03.87.89.13.21

www.fenetres-schmitt.fr